

ASTM CATEGORIA 1 : solo strada

Per una maggiore durata della ruota, Mavic raccomanda di non superare il peso massimo di 120 kg supportato dalle ruote, bicicletta compresa

Dimensione pneumatico consigliata: da 23 a 32 mm

Pressione max.: 23 mm 8,7 bar - 125 PSI, 25/28 mm 7,7 bar - 110 PSI

Pressione massima: 25 mm 7,7 bar - 110 PSI

REFERENZE RUOTE

R96011 Cosmic Ultimate17Rr

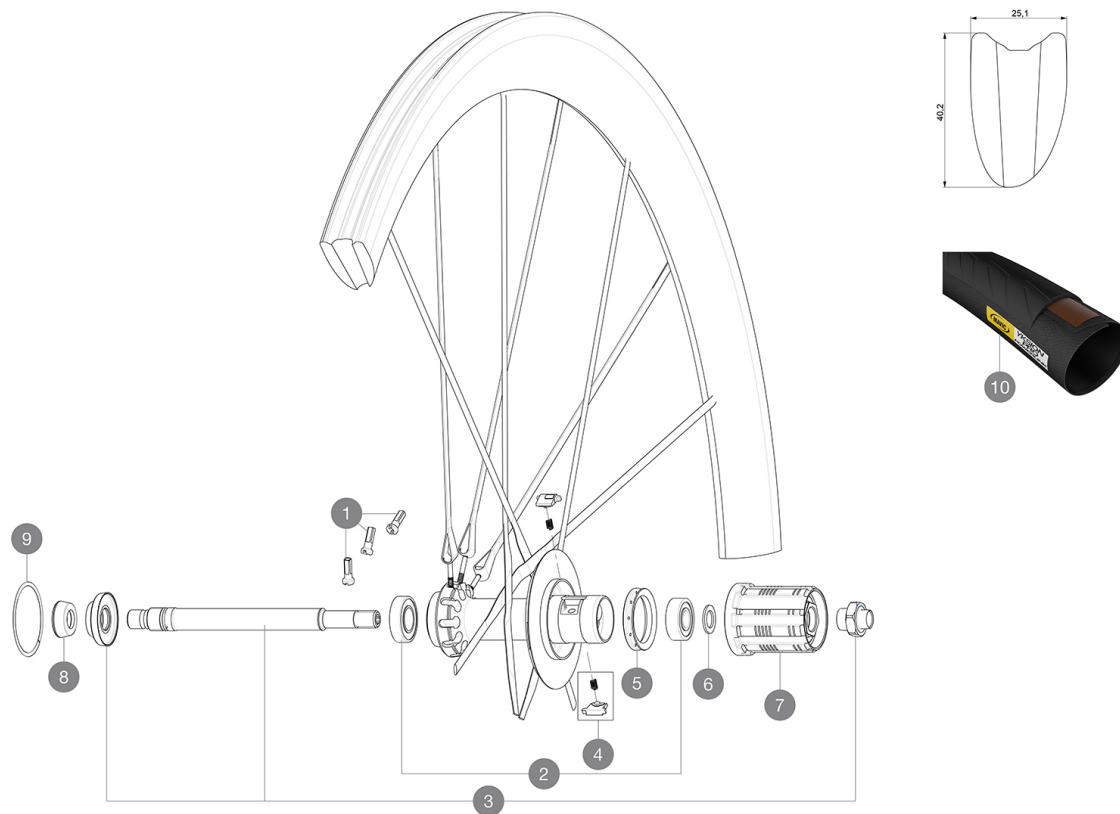

SPOKES

1	L99603600	NIPPLES POST. COS.CARB.ULTIMATE
---	-----------	---------------------------------

HUB SHELLS







2	L33000000	REAR HUB B9+6901 BEARINGS 2013
3	LV2250800	Axle Kit CCU
4	LM4057800	KIT CRICCHETTI FTSL (RUOTE STRADA)
5	L99500000	GUARNIZIONE CORPO RUOTA LIBERA FTSL/FTSX
6	L30872800	SET OF 3 INTERNAL SILVER SPACERS 9mm FTSL-L 2013
7	L30871100	FTS-L FREEWHEEL BODY HG11 2013 (8 or 9mm axle compatible)
7	L30871200	FTS-L FREEWHEEL BODY ED11 2013 (8 or 9mm axle compatible)
8	L35117300	FRONT OR REAR FORK REST KIT R-SYS 2013
9	L99604500	2 ANELLI ELASTICI COS.CARB.ULTIMATE

TYRES

10	L37804600	Yksion Pro PowerLink Tubular SSC 25
----	-----------	-------------------------------------

MAVIC Cosmic Ultimate

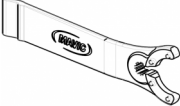
VENDUTO CON

Bloccaggi rapidi BR601 in titanio (323 485 01 anteriore, 323 486 01 posteriore) 1	
Bloccaggi rapidi BR601 in titanio (323 485 01 anteriore, 323 486 01 posteriore) 1	
Pattini freno in carbonio (V24 603 01 Shimano/Sram, V24 604 01 Campagnolo) 1 pair	
Pattini freno in carbonio (V24 603 01 Shimano/Sram, V24 604 01 Campagnolo) 1 pair	
Chiave di regolazione multifunzione (325 423 01) 1	
Chiave di regolazione multifunzione (325 423 01) 1	
Guida utente	
Guida utente	

COMPATIBILITY

Ruota libera: Shimano/Sram, convertibile in Campagnolo con corpo trasmissione opzionale	
Ruota libera: Shimano/Sram, convertibile in Campagnolo con corpo trasmissione opzionale	
Perno anteriore: solo bloccaggio rapido	
Perno anteriore: solo bloccaggio rapido	
Perno posteriore: solo bloccaggio rapido	
Perno posteriore: solo bloccaggio rapido	

Specifications

CERCHIONI

- **Materiale** : fibre di carbonio 3K
- **Materiale** : fibre di carbonio 3K
- **Altezza** : 40 mm
- **Altezza** : 40 mm
- **Foratura** : niente fori, raggi stampati con il cerchio
- **Foratura** : niente fori, raggi stampati con il cerchio
- **Superficie frenante** : carbonio con tecnologia TgMAX
- **Superficie frenante** : carbonio con tecnologia TgMAX
- **Diametro foro valvola** : 6,5 mm
- **Diametro foro valvola** : 6,5 mm
- **Pneumatico** : tubolare
- **Pneumatico** : tubolare
- **Misura ETRTO** : 28" tubolare
- **Misura ETRTO** : 28" tubolare

RAGGI

- **Materiale** : fibra di carbonio unidirezionale
- **Materiale** : fibra di carbonio unidirezionale
- **Forma** : R2R
- **Forma** : R2R
- **Nipples** : acciaio, ABS
- **Nipples** : acciaio, ABS
- **Numero raggi** : 20 anteriori e posteriori
- **Numero raggi** : 20 anteriori e posteriori
- **Raggiatura** : incrocio in 2° anteriore e posteriore lato ruota libera, radiale lato opposto ruota libera
- **Raggiatura** : incrocio in 2° anteriore e posteriore lato ruota libera, radiale lato opposto ruota libera

MOZZO

- **Corpo anteriore** : anteriore 100% carbonio
- **Corpo anteriore** : anteriore 100% carbonio
- **Corpo posteriore** : alluminio
- **Corpo posteriore** : alluminio
- **Materiale perno** : alluminio
- **Materiale perno** : alluminio
- **Cuscinetti a cartuccia sigillati regolabili**
- **Cuscinetti a cartuccia sigillati regolabili**
- **Ruota libera** : acciaio FTS-L
- **Ruota libera** : acciaio FTS-L

VERSIONS

- **Colore** : solo nero
- **Colore** : solo nero

PESI RUOTE

Peso della ruota 695