

# MAVIC Comete Pro Carbon SL T Disc

ASTM CATEGORIA 2 : strada e fuoristrada con salti fino a 15 cm

Per una maggiore durata della ruota, Mavic raccomanda di non superare il peso massimo di 120 kg supportato dalle ruote, bicicletta compresa

Dimensione pneumatico consigliata: da 25 a 32 mm

Pressione max.: 23 mm 8,7 bar - 125 PSI, 25/28 mm 7,7 bar - 110 PSI

Pressione massima: 25 mm 7,7 bar - 110 PSI

## REFERENZE RUOTE

F66601 ComProCarSITDCLFt12x100

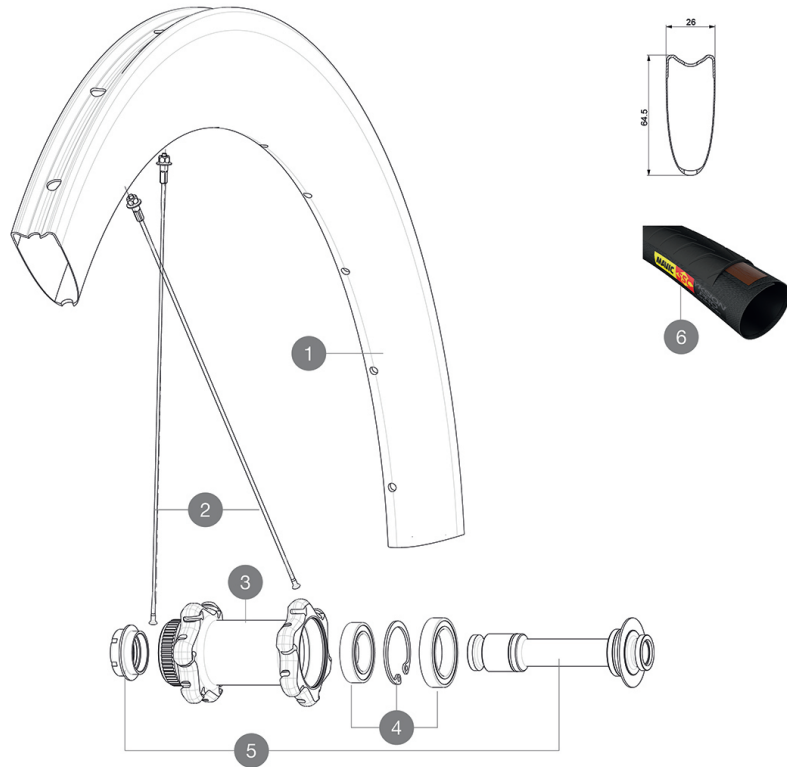

## RIMS



&NBSP;:

**1** LV2731200 KIT FRONT RIM COMETE PRO CARBON SL T DISC

## SPOKES

**2** LV3662300 KIT 12 FRT/NDS COMETE PRO CARB SL T/UST D & DS COSMIC PRO CA  
**2** LV2278600 KIT 12 FT/NDS BUTTED AERO SPOKE 253mm - while stock last  
**2** LV2278500 KIT 1 FT 247/FT 253/DS 236 COMETE PRO CARB SL T D SPK

## HUB SHELLS







**3** N/A CORPO MOZZO  
**4** L99688600 BEARING KIT 9/15 DCL HUB 20x32x7 6804 + 25x37x7 6805  
**5** LV2390700 KIT FRONT 12mm AXLE QRM+ CL

## TYRES

**6** L37804400 Yksion Pro GripLink Tubular SSC 25

# MAVIC Comete Pro Carbon SL T Disc

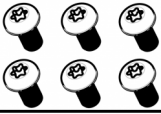
## VENDUTO CON

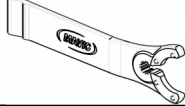
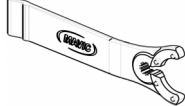
Adattatori anteriori da 12 mm (B4104201) 1	
Adattatori posteriori 12x142 mm per Instant Drive 360 (B49 896 01 per ID360 6T, B49 899 01 per ID360 CL) 1	
Prolunga valvola (118 952 01) 1	
Prolunga valvola (118 952 01) 1	
Viti specifiche per disco (308 719 01) Pack of 6	
Viti specifiche per disco (308 719 01) Pack of 6	
Chiave di regolazione multifunzione (325 423 01) 1	
Chiave di regolazione multifunzione (325 423 01) 1	
Guida utente	
Guida utente	

## COMPATIBILITY

Ruota libera: Shimano/Sram o Campagnolo, convertibile in XD-R con corpo trasmissione opzionale	
Perno anteriore: convertibile da bloccaggio rapido in 12 mm o 15 mm con adattatori opzionali	
Perno anteriore: convertibile da bloccaggio rapido in 12 mm o 15 mm con adattatori opzionali	
Perno posteriore: perno passante da 12mm convertibile a bloccaggio rapido con adattatori opzionali (non disponibile in Germania)	
Perno posteriore: perno passante da 12mm convertibile a bloccaggio rapido con adattatori opzionali (non disponibile in Germania)	

## Specifications

### CERCHIONI

- **Materiale** : fibre di carbonio 3K
  - **Materiale** : fibre di carbonio 3K
  - **Altezza** : 64 mm
  - **Altezza** : 64 mm
  - **Foratura** : tradizionale
  - **Foratura** : tradizionale
- Profilo specifico per freni a disco  
Profilo specifico per freni a disco
- **Diametro foro valvola** : 6,5 mm
  - **Diametro foro valvola** : 6,5 mm
  - **Pneumatico** : tubolare
  - **Pneumatico** : tubolare
  - **Misura ETRTO** : 28" tubolare
  - **Misura ETRTO** : 28" tubolare

### RAGGI

- **Materiale** : acciaio
- **Materiale** : acciaio
- **Forma** : a testa dritta, aerodinamici, a doppio spessore
- **Forma** : a testa dritta, profilati, a doppio spessore
- **Nipples** : alluminio, ABS
- **Nipples** : alluminio, ABS
- **Numero raggi** : 24 anteriori e posteriori
- **Numero raggi** : 24 anteriori e posteriori
- **Raggiatura** : anteriore incrocio in 2°, posteriore Isopulse
- **Raggiatura** : anteriore incrocio in 2°, posteriore Isopulse

### MOZZO

- **Corpo anteriore e posteriore** : alluminio
- **Corpo anteriore e posteriore** : alluminio
- **Materiale perno** : alluminio
- **Materiale perno** : alluminio
- **Anteriore** : cuscinetti a cartuccia sigillati regolabili (QRM+), posteriore cuscinetti a cartuccia sigillati autoregolanti (QRM Auto)
- **Anteriore** : cuscinetti a cartuccia sigillati
- **Ruota libera** : Instant Drive 360
- **Ruota libera** : Instant Drive 360
- **Anteriore** : bloccaggio rapido, compatibile con 12x100 e 15x100
- **Posteriore** : bloccaggio rapido, compatibile con 12x142 e 12x135

### VERSIONS

- **Colore** : solo nero
- **Colore** : solo nero
- **Standard disco** : solo Center Lock(R)
- **Standard disco** : solo Center Lock(R)

### PESI RUOTE

Peso della ruota 765