

MAVIC *Crossmax Elite 29*

ASTM CATEGORIA 3 : fuoristrada con salti fino a 61 cm

Per una maggiore durata della ruota, Mavic raccomanda di non superare il peso massimo di 120 kg supportato dalle ruote, bicicletta compresa

Dimensione pneumatico consigliata: da 28 mm a 62 mm (da 1,1" a 2,5")

REFERENZE RUOTE

F55101 XmxEl29FtBlk

F55102 XmxEl29FtRed

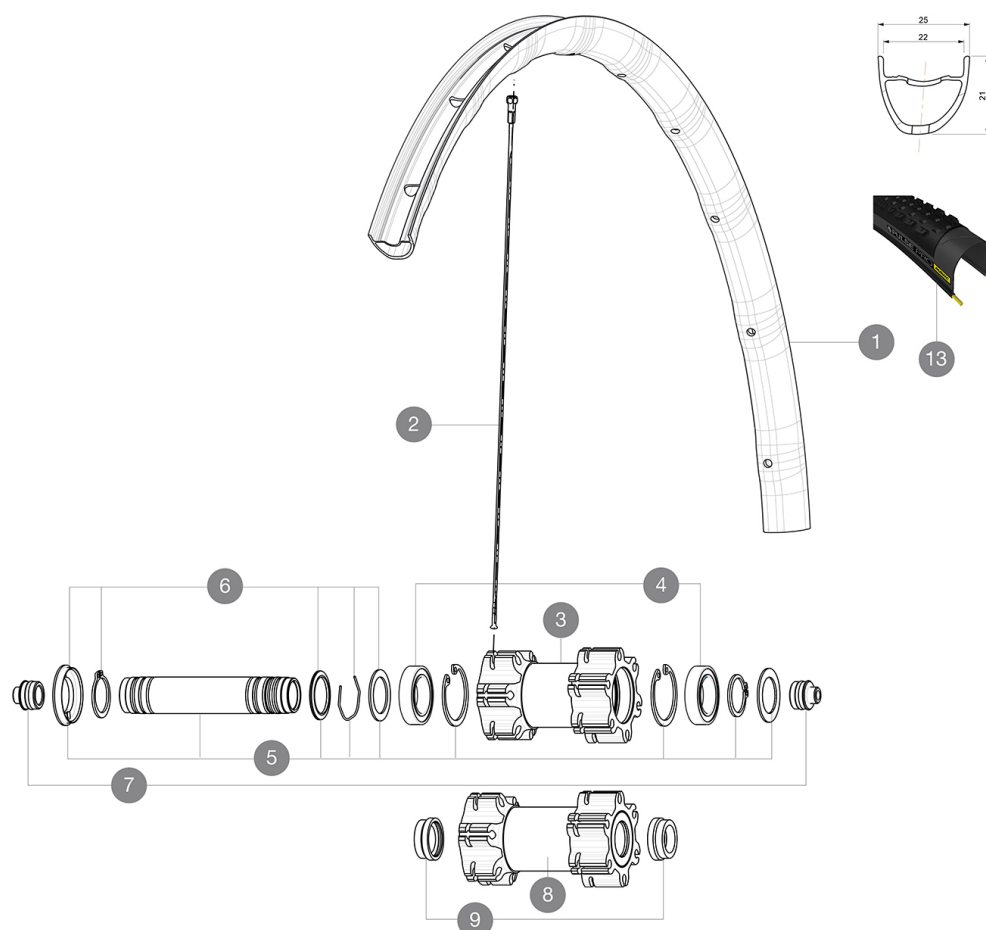
**RIMS**

Ø FORO VALVOLA (MM): 6,5 :

1	LV2950100	KIT FRONT/REAR RIM CROSSMAX ELITE 29" 22mm BLACK TUBELESS
1	LV2970100	KIT FRONT/REAR RIM CROSSMAX ELITE 29" 22mm RED TUBELESS ST
	LV2620100	UST RIM TAPE 25mm (for 21-24mm wide rim)

SPOKES

2	V2381401	12 REAR DRIVE SIDE SPOKES 295mm CROSSRIDE TUBELESS 29
---	----------	---

HUB SHELLS







3	N/A	CORPO MOZZO
3	N/A	CORPO MOZZO
4	L99688500	BEARING KIT 9/15 D6T HUB
5	LV2371100	KIT FRONT QRM AXLE 100mm/BOOST 110mm
5	LV2370100	KIT FRONT AXLE 15MM CROSSONE/-RIDE/-ROC - while stock last
6	LV2370300	FRONT AUTO ADJUST.PLAY KIT 15MM AXLE
7	LB4104400	15mm FT Road Axle Adapters 16
8	N/A	CORPO MOZZO
8	N/A	CORPO MOZZO
9	LV2371300	YELLOW AXLE SUPPORTS FRONT BOOST 110mm FOR SELF ADJUSTING AX
10	N/A	CORPO MOZZO
11	LM4077100	KIT CUSCINETTI x MOZZO LEFTY
12	L36709300	ASSEMBLY KIT CROSSROC SUPERMAX

TYRES

13	L39243200	Pulse Pro 29" 2.25
13	L39243200	Pulse Pro 29" 2.1

MAVIC Crossmax Elite 29

VENDUTO CON

1 flacone di sigillante Mavic (355 466 01) 1	
Bloccaggi rapidi BR101 (M40350 anteriore, M40351 posteriore strada, MTB M40352 posteriore) 1	
Adattatori bloccaggio rapido anteriore (996 941 01 per MTB o B41 043 01 per strada) 1	
Adattatori posteriori 12x142 mm per ITS4 e TS2 (308 593 01 per ITS4, 329 650 01 per TS2) 1	
Valvola e accessori UST (129 838 01)	
Valvola e accessori UST (129 838 01)	
Flap tubeless	
Flap tubeless	

COMPATIBILITY

Freewheel: Shimano/Sram or XD	
Ruota libera: Shimano/Sram, convertibile in XD con corpo trasmissione opzionale	
Perno anteriore: convertibile da perno passante da 15 mm in bloccaggio rapido con adattatori inclusi	
Perno anteriore: convertibile da perno passante da 15 mm in bloccaggio rapido con adattatori inclusi	
Perno posteriore: perno passante da 12mm convertibile a bloccaggio rapido con adattatori opzionali (non disponibile in Germania)	

Specifications

CERCHIONI

- Materiale : Maxtal
- Materiale : Maxtal
- Giunzione : SUP
- Giunzione : SUP
- Foratura : tradizionale
- Foratura : tradizionale
- Riduzione peso : ISM 4D
- Riduzione peso : ISM 4D
- Diametro foro valvola : 6,5 mm
- Diametro foro valvola : 6,5 mm
- Pneumatico : UST tubeless e camera d'aria
- Pneumatico : UST tubeless e camera d'aria
- Larghezza interna : 22 mm
- Larghezza interna : 22 mm
- Misura ETRTO 27,5" : 584x22ss
- Misura ETRTO 27,5" : 584x22ss
- Misura ETRTO 29" : 622x22ss
- Misura ETRTO 29" : 622x22ss

Profilo senza ganci

Profilo senza ganci

Da utilizzare con flap tubeless Mavic

Da utilizzare con flap tubeless Mavic

RAGGI

- Materiale : acciaio
- Materiale : acciaio
- Forma : a testa dritta, profilati, a doppio spessore
- Forma : a testa dritta, profilati, a doppio spessore
- Numero raggi : 24 anteriori e posteriori
- Numero raggi : 24 anteriori e posteriori
- Raggiatura : anteriore e posteriore incrocio in 2°
- Raggiatura : anteriore e posteriore incrocio in 2°

MOZZO

- Corpo anteriore e posteriore : alluminio
- Corpo anteriore e posteriore : alluminio
- Materiale perno : alluminio
- Materiale perno : alluminio
- Cuscinetti a cartuccia sigillati
- Cuscinetti a cartuccia sigillati
- Ruota libera : lega ITS-4
- Ruota libera : lega ITS-4

VERSIONS

- Colore : nero o nero/rosso
- Colore : nero o nero/rosso
- Standard disco : solo 6 Bolts
- Standard disco : solo 6 Bolts
- Larghezza mozzo : Boost (anteriore 110, posteriore 148) o Non-Boost (anteriore 100, posteriore 135/142)
- Larghezza mozzo : Boost (anteriore 110, posteriore 148) o Non-Boost (anteriore 100, posteriore 135/142)
- Lefty Supermax
- Lefty Supermax

PESI RUOTE

Peso della ruota
Weight Front 27.5": 750
Weight Front 29": 785